

Fractions

Light needs shadow to shine

Technische informatie

unilux



INHOUD

ALGEMEEN	Aluminium	6
	Lichtdoorlatendheid	7
	Paneel specificaties	8
BESTELMOGELIJKHEDEN	Sleufspecificaties	10
	Bediening scharnierend	11
	Bediening vouwschuif	12
	Montage mogelijkheden / opties, in-de-dag / op-de-dag	13
	Maximale maten	14
	Kleuren	16
	Matching	16
MAAT NEMEN	Plaatsbepaling	18
	Maatnemen	19
MONTAGE	Montagehandleiding	22
PRIJZEN		27
MEETFORMULIER	Meetformulier	29

01

ALGEMEEN

Aluminium

Dubbel geharde aluminium platen in aluminium geëxtrudeerde profielen. De platen zijn gefreesd. Profielen worden bewerkt in een freesmachine.

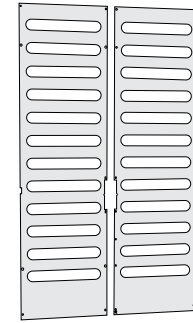

Frame profielen

paneel

eind

borstel

haak

Sluiting

overlap

aansluit

vouw-schuif (i.d.d./o.d.d.)

Montage

i.d.d.

i.d.d.

o.d.d.

Schanier profiel

Aanslag

onderaanslag

bovenaanslag

zijaanslag

Lichtdoorlatendheid

Fractions zijn lichtdicht op de scharnieren, maar de sleuven kunnen iets kieren. Aan de bovenzijde wordt standaard een sluit/aanslagprofiel geleverd. Aan de onderzijde is een kier, maar die kan worden afgedicht met een optioneel sluit aanslagprofiel (vanwege een extra aftrekmaat is deze niet later meer toe te voegen).

Bij in de dag montage in een niet haaks kozijn zullen kiertjes zichtbaar zijn in de hoeken bij de montageprofielen.



Aan de onderzijde zit standaard geen aanslag/ sluitprofiel maar deze kan wel direct erbij besteld worden. Hierdoor wordt de kier onder afgedicht.

Paneel specificaties

Aluminium geëxtrudeerde profielen vormen het kader waarin 2 extra geharde aluminium platen met gefreesde sleuven de lichttoetreding reguleren.

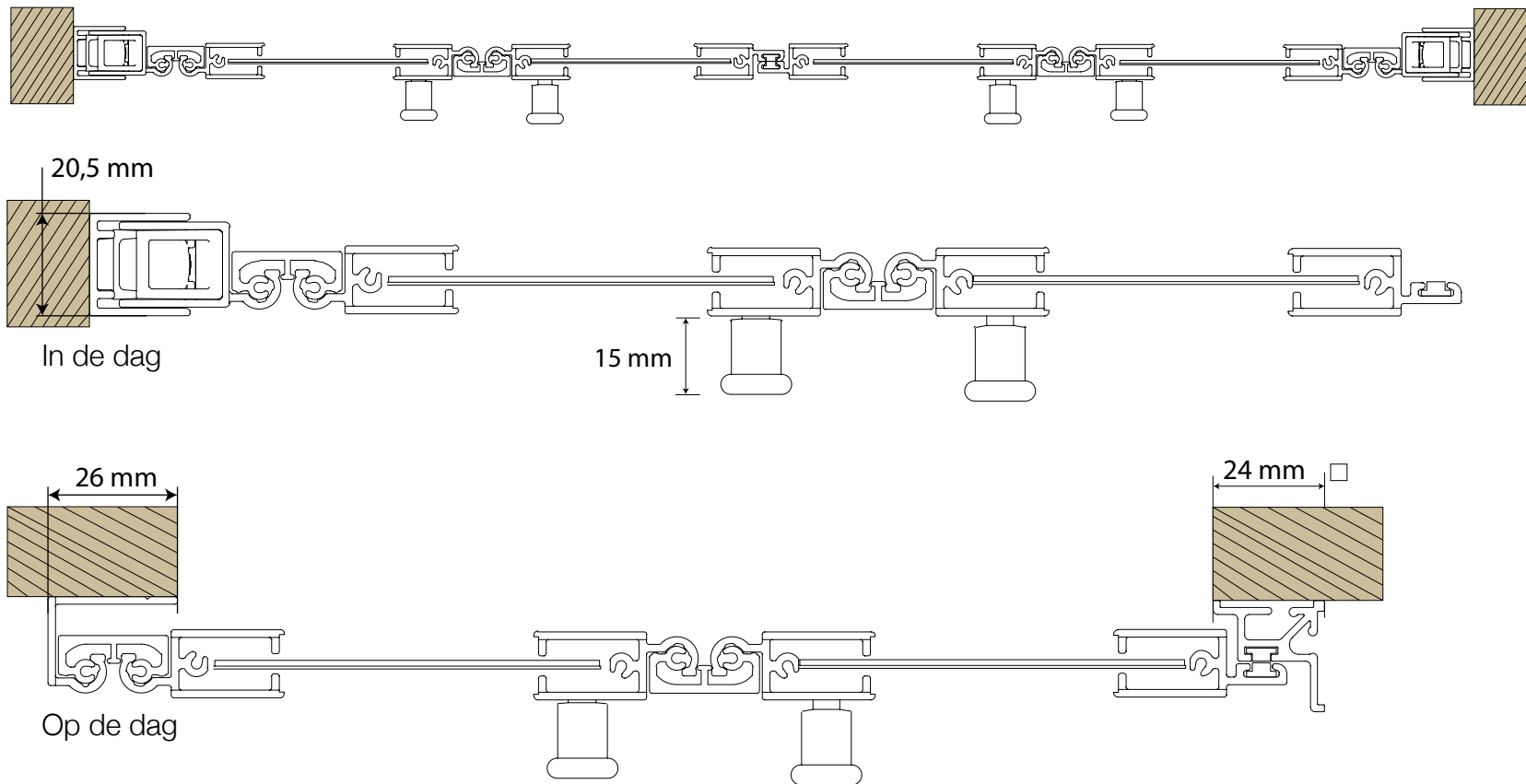

Sleufspecificaties

De sleuven kunnen geleverd worden in 20mm, 30mm en 40mm hoogte.

20, 30, 40 mm hoogte

Zowel rechthoekig als afgerond, maximale paneelbreedte incl. profielen: 500 mm.



40 mm hoogte

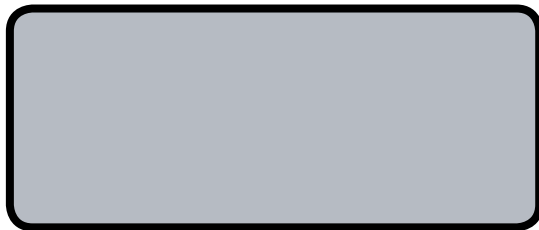

30 mm hoogte



20 mm hoogte



Bediening scharnierend

De bediening van de Fractions varieert per type. (● = bediening)

1 voudig

Bij een enkel voudige Fractions zit de bediening altijd in het sluitprofiel.



2 voudig

Bij een 2 voudige Fractions zit de bediening altijd in de middelste frameprofielen.



3 voudig

Bij een 3 voudige Fractions zit de bediening altijd in de 2 frameprofielen en bij de enkele deur in het sluitprofiel.

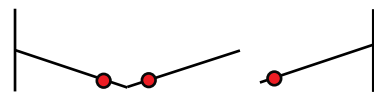

4 voudig

Bij de 4 voudige Fractions zit de bediening altijd in de middelste frame profielen.

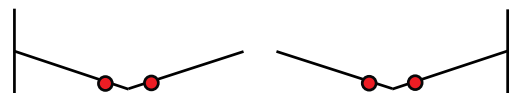

Bediening vouwschuif

De bediening van de Fractions varieert per type. De bedieningshoogte dient altijd te worden aangegeven.

2 voudig



4 voudig midden

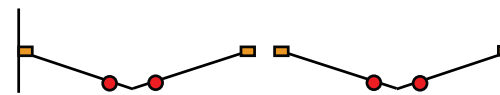

3 voudig (minder stabiel)



6 voudig (minder stabiel)

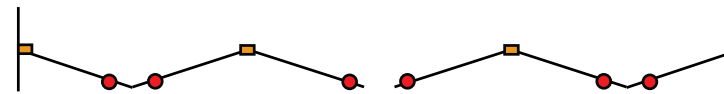

4 voudig



8 voudig

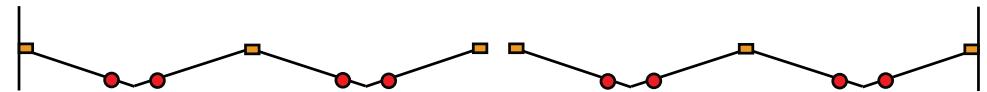

Montage mogelijkheden / opties in-de-dag/op-de-dag

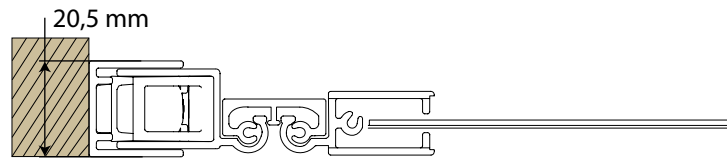

In de dag montage

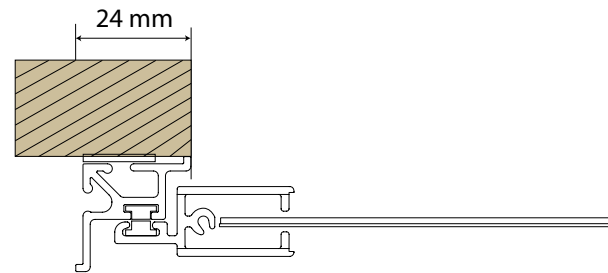

Op de dag montage
Zij-aanslag

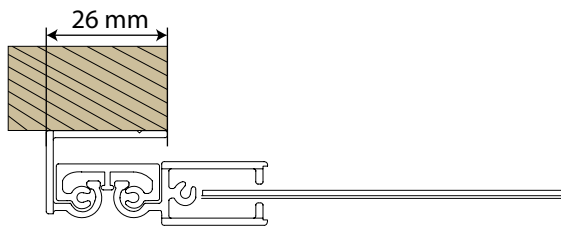

Op de dag montage

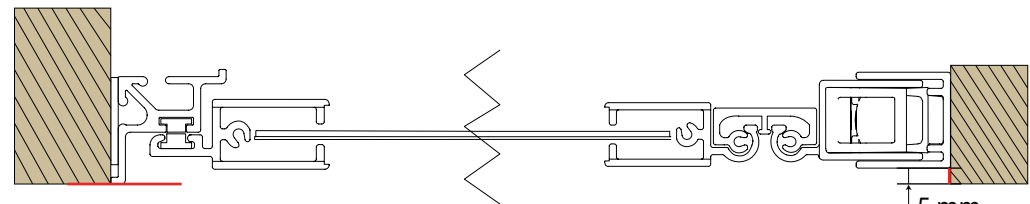

In de dag montage
Zij-aanslag

Maximale maten

De bediening van de Fractions varieert per type. (● = bediening)

In de dag / op de dag - scharnierend

Totale maximale breedte bij 1 paneel = 500 mm, minimaal +/- 200 mm

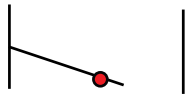

Totale maximale breedte bij 2 panelen = 1000 mm, minimaal +/- 400 mm



Totale maximale breedte bij 3 panelen = 1500 mm, minimaal +/- 600 mm

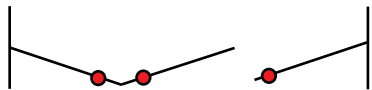

Totale maximale breedte bij 4 panelen = 2000 mm, minimaal +/- 800 mm

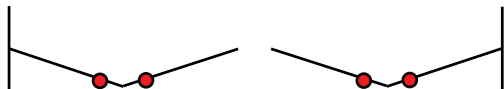

Maximale hoogte = 3000mm, minimale hoogte 400 mm (paneelbreedte is altijd kleiner dan paneelhoogte).

Maximale draaihoek scharnieren, ligt aan de montage plek. Bij vooraan in de dag kant montage kan de Fractions 180 graden scharnieren.

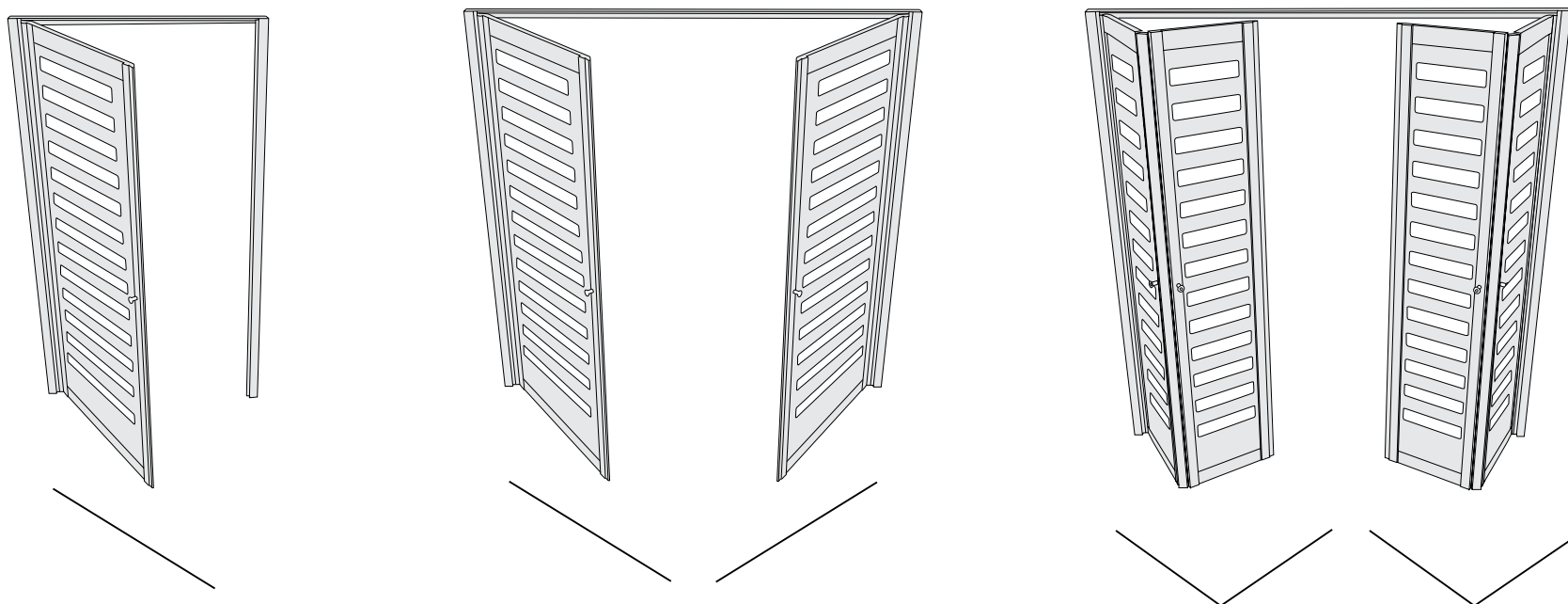

In de dag / op de dag - vouwschuifstelsel

3 of meer panelen gekoppeld: altijd vouwschuifstelsel.

Maximale breedte per paneel: 500mm, maximaal 8 panelen (max. 4 links, 4 rechts), maximale draaihoek scharnieren 90 graden

Maximale hoogte 3000mm, minimale hoogte 400 mm (paneelbreedte is altijd kleiner dan paneelhoogte).

Kleuren

Alle RAL kleuren uit de Unilux RAL waaier zonder meerprijs.

Poedercoaten

Alle Fractions zijn duurzaam gepoedercoat in gladde of structuur coating. Structuur coating geeft meer bescherming tegen gebruikssporen en krassen.

Matching

Wanneer een raam en een deur naast elkaar zitten met verschillende hoogtes, dan graag een kleine illustratie tekenen van de situatie. Maten van de bediening worden altijd vanaf onder berekend.

03

MAAT NEMEN

Plaatsbepaling

In de dag

Minimaal benodigde montagediepte 21 mm.

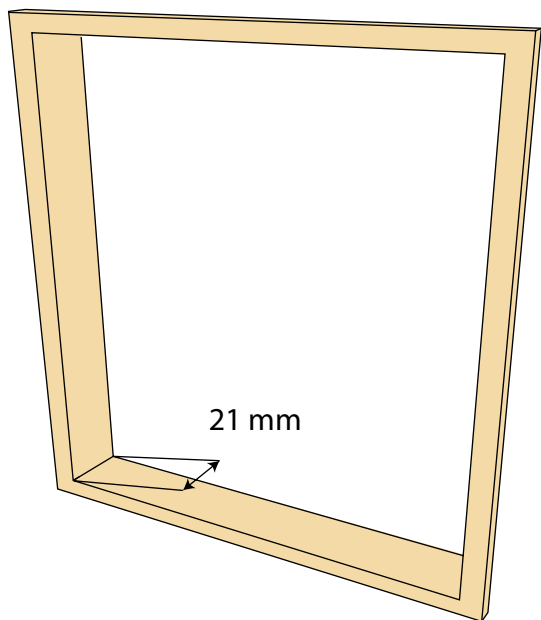

Maatnemen

In de dag

Meet de strakke dagmaat zowel in de breedte als in de hoogte op 3 plaatsen. Neem de kleinste maat. Geef eindmaat op in millimeters. Per zijde zijn fractions + en - 3,5 mm nastelbaar. Indien de Fractions 180° moeten kunnen draaien, dan dienen de Fractions vooraan in-de-dagkant gemonteerd te worden.

Sluitprofiel onder is optioneel: deze is niet later toe te voegen.

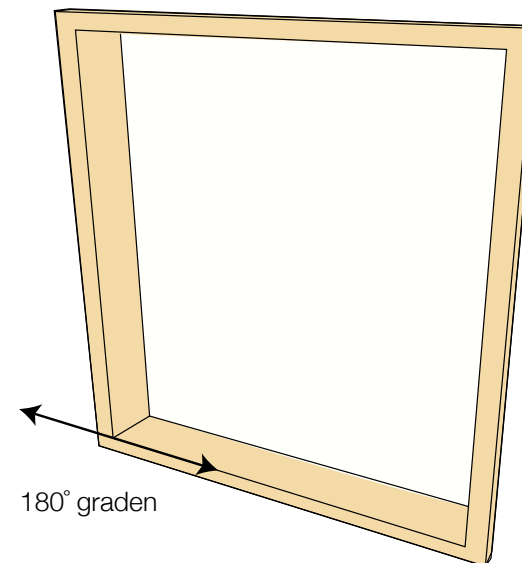
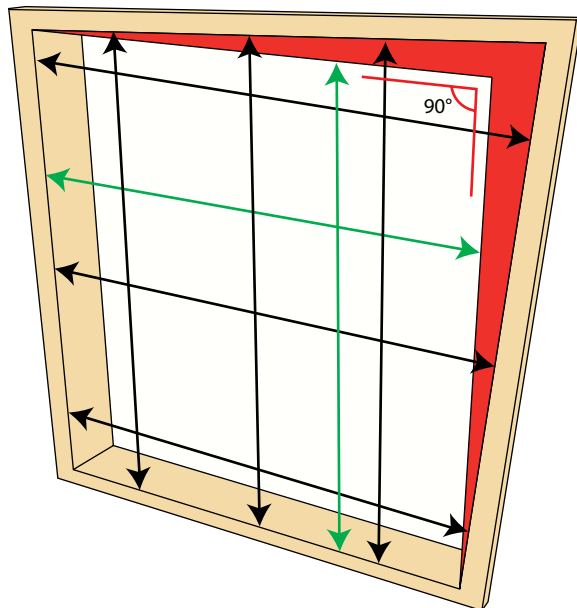

Op de dag

Meetinstructie 1: meet de strakke dagmaat zowel in de breedte als in de hoogte op 3 plaatsen. Neem de kleinste breedtemaat als rekenmaat. Eindmaten altijd doorgeven in millimeters.

Raam met vensterbank

Totale daghoogte (rekenmaat) + minimaal 22 mm

Totale dagbreedte (rekenmaat) + minimaal 52 mm

Raam zonder vensterbank (volledig op de dag)

Totale daghoogte (rekenmaat) + minimaal 40 mm

Totale dagbreedte (rekenmaat) + minimaal 52 mm

Sluitprofiel onder is optioneel: deze is niet later toe te voegen.

Meetinstructie 2: Meet de maximale afmeting waar de Fractions gemonteerd moeten worden.

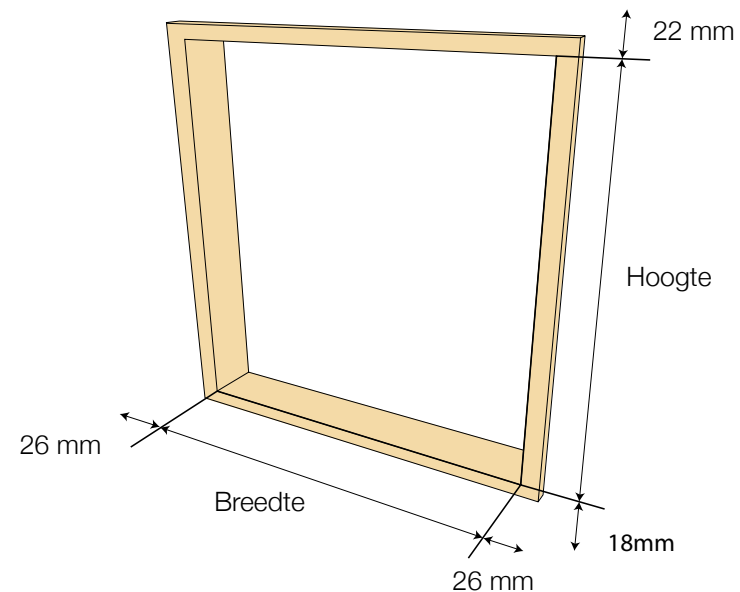
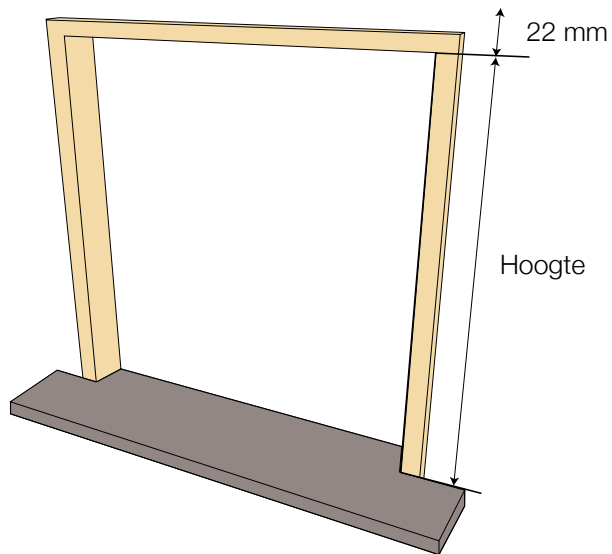

Montagehandleiding scharnierend

In de dag

Plaats de U profielen in het kozijn. Bevestig de Fractions met een bolkop inbusleutel aan de U profielen. Let op: in het muurprofiel staat welke zijde van het profiel boven gemonteerd moet worden.

1 Meet en monteer

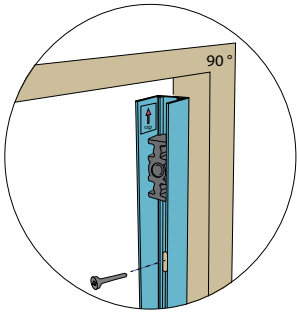

3 Fixeer en stel af

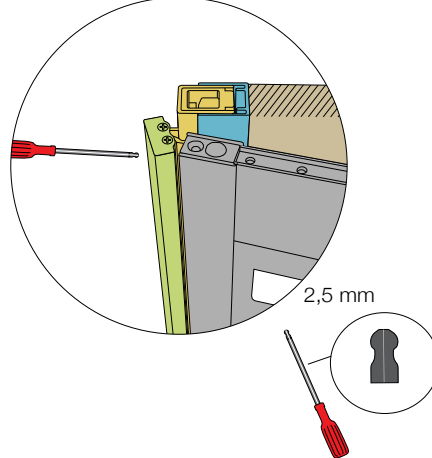

2 Monteer paneel en zet waterpas

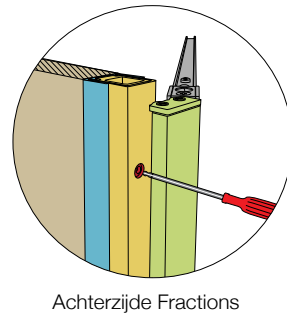
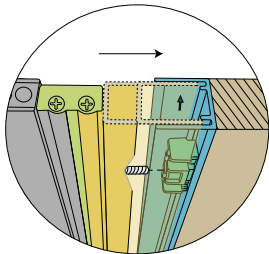

4 Monteer bovensluit profiel

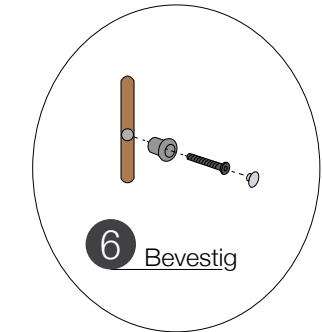
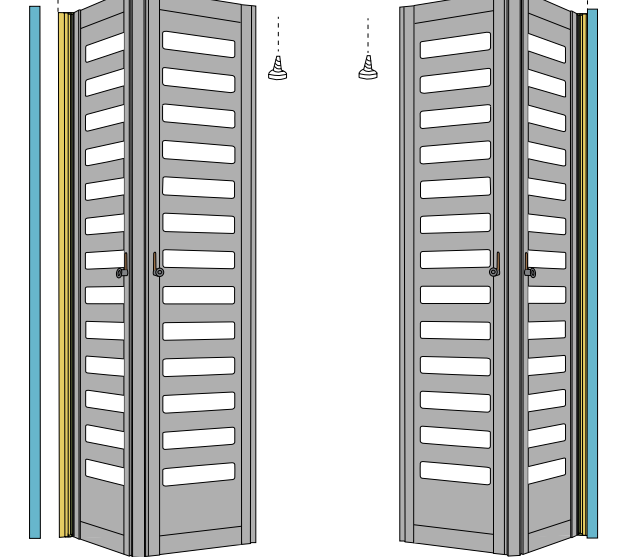
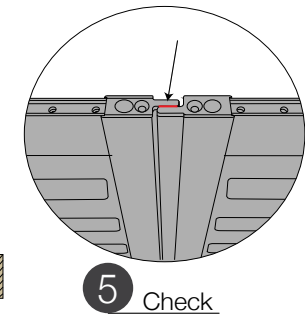
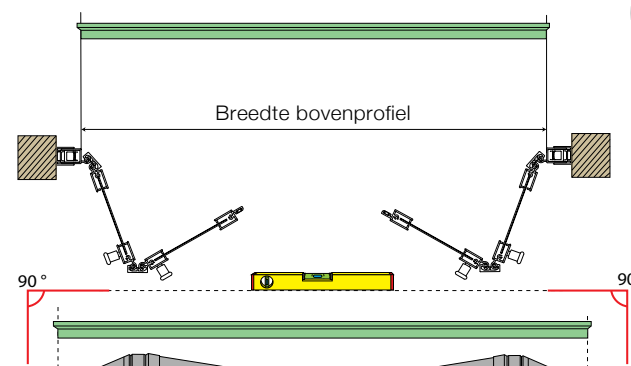

Montagehandleiding scharnierend

Op de dag

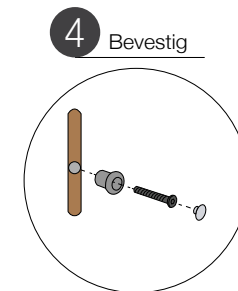
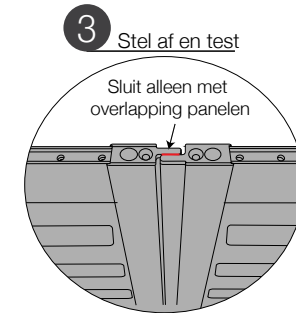
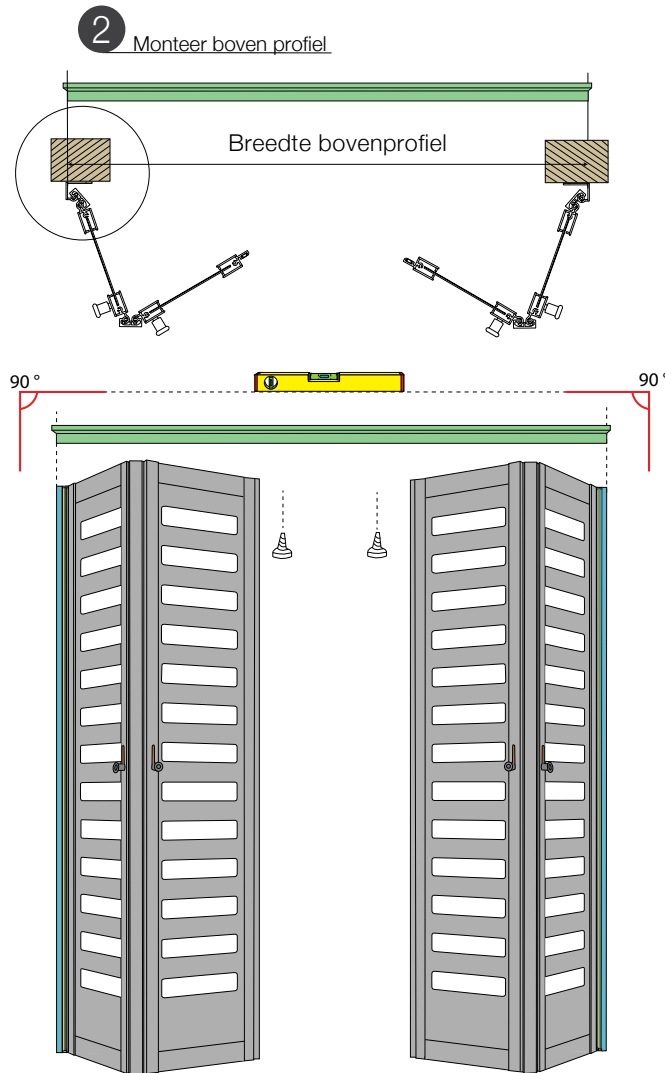
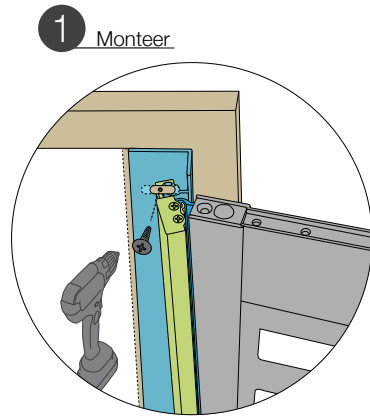

Montagehandleiding Vouw-schuif

In de dag

- 1 Monteer bovenprofiel

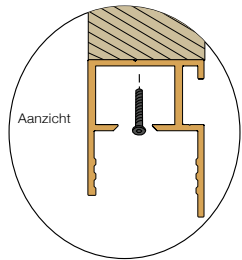

- 2 Klik het aanslagprofiel in het horizontaal verstelprofiel. Doe dit zorgzaam!

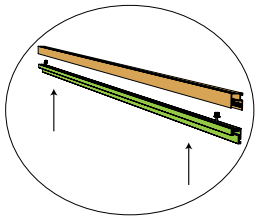

- 3 Stel af en lijn waterpas uit

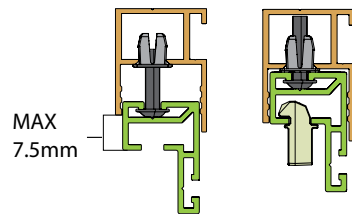
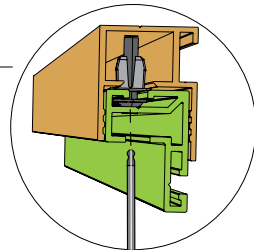

- 4 Meet en monteer montageprofiel

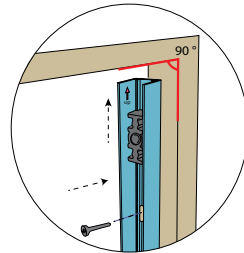

- 5 Panelen in montageprofiel

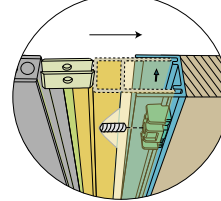

- 6 Fixeer en stel af

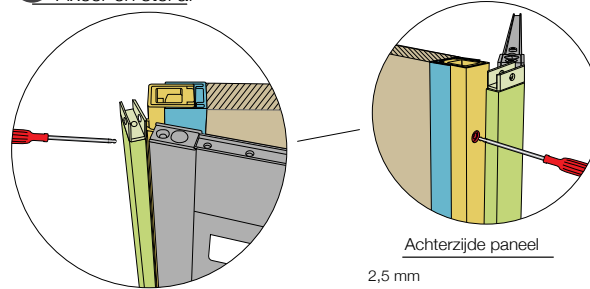

2.5 mm



- 7 Insteken glijblokjes en bevestig panelen

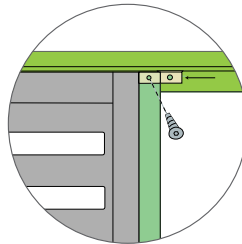

- 8 Bevestig

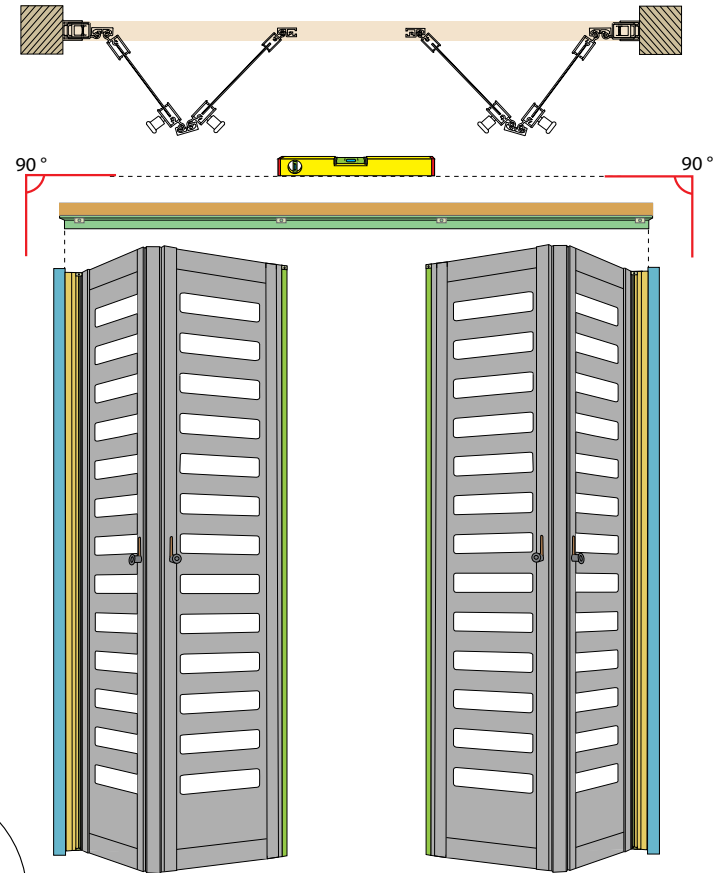
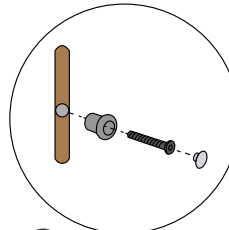

Montagehandleiding Vouw-schuif

Op de dag

1 Monteer bovenprofiel

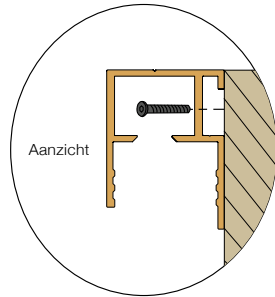

2 Klik het aanslagprofiel in het horizontaal verstel profiel. Doe dit zorgzaam!

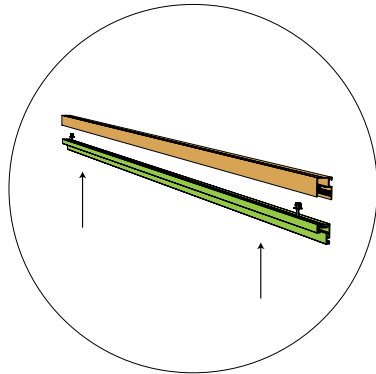

3 Stel af en lijn waterpas uit

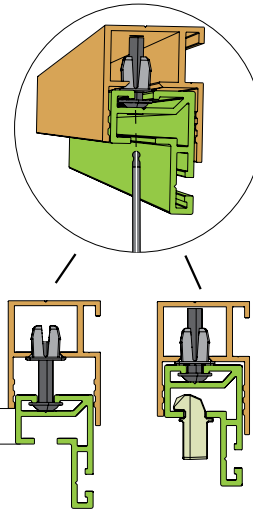

4 Monteer

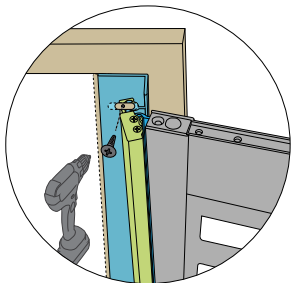

5 Insteken glijblokjes en bevestig panelen

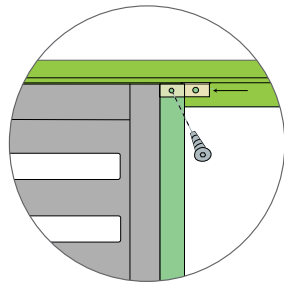

6 Bevestig

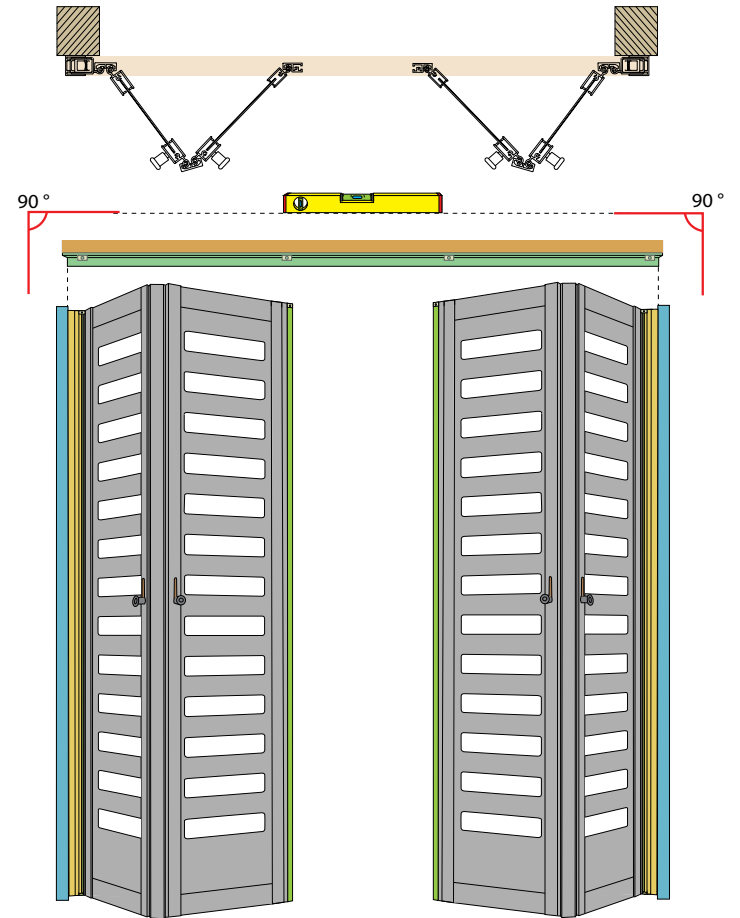
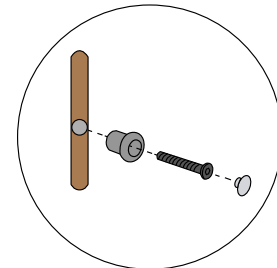

05

PRIJZEN

ADVIES VERKOOP PRIJSLIJST Incl. 21% BTW

		breedte (mm)												Enkelvoudig paneel	
		200	225	250	275	300	325	350	375	400	425	450	475	500	
		euro	euro	euro	euro	euro	euro	euro	euro	euro	euro	euro	euro	euro	
hoogte (mm)	400	38,40	41,60	44,80	48,00	51,20	54,40	57,60	60,80	64,00					
	500	48,00	52,00	56,00	60,00	64,00	68,00	72,00	76,00	80,00	84,00	88,00	92,00	96,00	
	600	57,60	62,40	67,20	72,00	76,80	81,60	86,40	91,20	96,00	100,80	105,60	110,40	115,20	
	700	67,20	72,80	78,40	84,00	89,60	95,20	100,80	106,40	112,00	117,60	123,20	128,80	134,40	
	800	76,80	83,20	89,60	96,00	102,40	108,80	115,20	121,60	128,00	134,40	140,80	147,20	153,60	
	900	86,40	93,60	100,80	108,00	115,20	122,40	129,60	136,80	144,00	151,20	158,40	165,60	172,80	
	1000	96,00	104,00	112,00	120,00	128,00	136,00	144,00	152,00	160,00	168,00	176,00	184,00	192,00	
	1100	105,60	114,40	123,20	132,00	140,80	149,60	158,40	167,20	176,00	184,80	193,60	202,40	211,20	
	1200	115,20	124,80	134,40	144,00	153,60	163,20	172,80	182,40	192,00	201,60	211,20	220,80	230,40	
	1300	124,80	135,20	145,60	156,00	166,40	176,80	187,20	197,60	208,00	218,40	228,80	239,20	249,60	
	1400	134,40	145,60	156,80	168,00	179,20	190,40	201,60	212,80	224,00	235,20	246,40	257,60	268,80	
	1500	144,00	156,00	168,00	180,00	192,00	204,00	216,00	228,00	240,00	252,00	264,00	276,00	288,00	
	1600	153,60	166,40	179,20	192,00	204,80	217,60	230,40	243,20	256,00	268,80	281,60	294,40	307,20	
	1700	163,20	176,80	190,40	204,00	217,60	231,20	244,80	258,40	272,00	285,60	299,20	312,80	326,40	
	1800	172,80	187,20	201,60	216,00	230,40	244,80	259,20	273,60	288,00	302,40	316,80	331,20	345,60	
1900	182,40	197,60	212,80	228,00	243,20	258,40	273,60	288,80	304,00	319,20	334,40	349,60	364,80		
2000	192,00	208,00	224,00	240,00	256,00	272,00	288,00	304,00	320,00	336,00	352,00	368,00	384,00		
2100	201,60	218,40	235,20	252,00	268,80	285,60	302,40	319,20	336,00	352,80	369,60	386,40	403,20		
2200	211,20	228,80	246,40	264,00	281,60	299,20	316,80	334,40	352,00	369,60	387,20	404,80	422,40		
2300	220,80	239,20	257,60	276,00	294,40	312,80	331,20	349,60	368,00	386,40	404,80	423,20	441,60		
2400	230,40	249,60	268,80	288,00	307,20	326,40	345,60	364,80	384,00	403,20	422,40	441,60	460,80		
2500	240,00	260,00	280,00	300,00	320,00	340,00	360,00	380,00	400,00	420,00	440,00	460,00	480,00		
2600	249,60	270,40	291,20	312,00	332,80	353,60	374,40	395,20	416,00	436,80	457,60	478,40	499,20		
2700	259,20	280,80	302,40	324,00	345,60	367,20	388,80	410,40	432,00	453,60	475,20	496,80	518,40		
2800	268,80	291,20	313,60	336,00	358,40	380,80	403,20	425,60	448,00	470,40	492,80	515,20	537,60		
2900	278,40	301,60	324,80	348,00	371,20	394,40	417,60	440,80	464,00	487,20	510,40	533,60	556,80		
3000	288,00	312,00	336,00	360,00	384,00	408,00	432,00	456,00	480,00	504,00	528,00	552,00	576,00		

De prijs uit de tabel vermenigvuldigen met aantal panelen, minimumprijs altijd €320,00.

x aantal panelen

06

Meetformulier Fractions

 Alleen te bestellen via www.dealer.unilux.nl

 Klantnummer: _____
 Naam bedrijf: _____
 Adres: _____

 Postcode: _____
 Plaats: _____
 Telefoon: _____

 Besteldatum: _____
 Besteld door: _____
 Referentie: _____

Fractions													
Aantal	Totale breedte (mm)	Totale hoogte (mm)	Kleur RAL	Hoogte bediening	Sleuf hoogte 20 30 40	Sleuf vorm recht rond	Vouw schuif/ Scharnierend	Aantal panelen L \	Aantal panelen R /	Op-de-dag / In-de-dag	Onder sluitprofiel ja nee	Advies verkoop	Lokatie/ Opmerkingen
												€	
												€	
												€	
												€	
												€	
												€	
												€	
												€	
												€	
												€	
												€	
												€	
												€	

- Aantal: aantal complete systemen.
- Totale breedte (mm): totale eindmaat van het systeem in de breedte.
- Totale hoogte (mm): totale eindmaat van het systeem in de hoogte.
- Op/In de dag: op de dag of in de dag montage.
- Aantal panelen L: aantal panelen aan de linkerzijde, gezien vanaf binnen.
- Aantal panelen R: aantal panelen aan de rechterzijde, gezien vanaf binnen.
- Sleufvorm: rechthoekig of afgerond.
- Sleufhoogte: 20, 30 of 40mm.
- Kleur RAL: RAL kleur opgeven (NCS kleuren op aanvraag).

- Sluitlijst onder: standaard alleen sluitlijst bovenzijde en indien enkelvoudig standaard tevens aan de zijkant.
- Hoogte bediening: hoogte van de bedieningsknop, van onder af gemeten.
- Advies verkoop: verkoopprijs incl BTW.
- Referentie / bijzonderheden:

*Uitlijning opening: de sleuven worden standaard vanaf de bovenzijde uitgelijnd.
 Optioneel kunnen ze vanuit het midden uitgelijnd worden.*

Geef alleen eindmaten op in millimeters. Bestellingen uitsluitend schriftelijk via www.dealer.unilux.nl of via dit bestelformulier via e-mail.
 Leveringen geschieden volgens algemene leveringsvoorwaarden van Unilux zoals gedeponeerd bij de K.v.K. te 's-Hertogenbosch.

Fractions

Light needs shadow to shine

T: +31 (0) 411 67 79 53

E: info@unilux.nl

www.fractions.nl

versie februari 2018

unilux